



KEZELÉSI KÉZIKÖNYV ÉS GARANCIAJEGY KONZOL TÍPUSÚ SPLIT KLÍMÁKHOZ





## KEZELÉSI KÉZIKÖNYV ÉS GARANCIAJEGY

Köszönjük, hogy GREE légkondicionáló berendezést választott!

Kérjük, figyelmesen olvassa el a kezelési útmutatót, mielőtt használatba veszi a készüléket!

### Piacvezető technológia:

A GREE gyár 2005 óta vezeti a lakossági klímaberendezések piacát, immár évente 60 millió berendezés gyártókapacitással. A GREE technológiai újításainak köszönhetően világszerte több, mint 300 millió felhasználó a bizonyítéka annak, hogy jól választott, amikor a GREE márka mellett döntött.

### Energia megtakarítás:

Az Ön GREE klímaberendezésében használt G10 Inverter technológiának köszönhetően akár 50% energiamegtakarítást érhet el, a hagyományos berendezésekhez képest.

### Környezetbarát:

Modern ózonbarát R410a hűtőközeggel töltve a fenntartható fejlődésért.

### Gazdaságos fűtés:

Az elektromos fűtőberendezésekhez képest az Ön hőszivattyús berendezése akár harmadannyi áramfelvétellel fűti fel a teret, és versenyképes megoldás a hagyományos gázfűtéssel szemben is.

## TARTALOM

Figyelmeztetések.....	1
Távírányító.....	3
Üzem módok.....	4
Berendezés részei.....	6
Karbantartás.....	7
Garanciajegy.....	9



Ez a jelzés a termékeken, csomagoláson és/vagy a hozzá tartozó dokumentációban azt jelzi, hogy az elhasználandó elektromos, elektronikus termékeket és elemeket nem szabad az általános háztartási hulladékba keverni.

Az elhasználandó termékek és elemek megfelelő kezelésének, visszanyerésének és újrahasznosításának érdekében azokat az erre kijelölt gyűjtőhelyekre vigye az Ön nemzeti előírásai, és az Európai Unió 2002/96/EK és 2006/66/EK direktívái szerint.

## FIGYELMEZTETÉSEK

Megfelelően csatlakoztassa a hálózati dugót!

Különb. áramütést, túlmelegedést vagy tüzet okozhat.



Működés közben ne húzza ki a hálózati dugót!

Ez áramütést vagy tüzet okozhat.

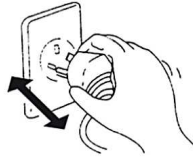

Ne használjon sérült vezetéket!

Ez túlmelegedést vagy tüzet okozhat. Ha a vezeték megsérült csak szakemberrel cseréltesse ki.

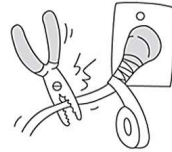

Ne használjon elosztót a klímaberendezés hálózati csatlakoztatásához!

Ez áramütést vagy tüzet okozhat.



Ne érjen nedves kézzel a feszültség alatt levő berendezéshez!

Ez áramütést okozhat.



Ne nyúljon bele és ne dugjon semmit a berendezés levegő befúvó nyílásaiba!

Ez sérülész és meghibásodást okozhat.

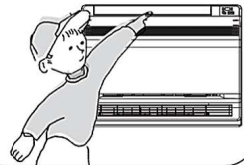

Ne irányítsa a hideg levegőt sokáig a testére!

Ez káros lehet az egészségére.



Ha égett szagot vagy füstöt érez kapcsolja ki a légkondicionálót, húzza ki a hálózati dugót és értesítse valamely szakszervizt!

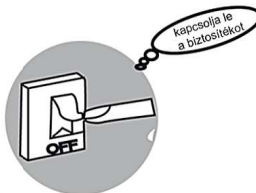

Csak szakemberre bizza a légkondicionáló megjavítását!

Ezzel elkerülheti a további meghibásodásokat.

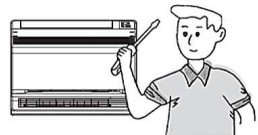

## FIGYELMEZTETÉSEK

Csak a már meglévő beépített biztosítékokat használja!



Ha sokáig nem használja a légkondicionálót, húzza ki a hálózati dugót!

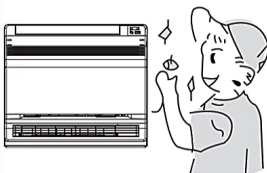

Tisztítás előtt kapcsolja ki a berendezést és húzza ki a hálózati dugót!

Ennek elmulasztása áramütést okozhat.

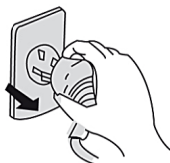

Ne a vezetéknél fogva húzza ki a hálózati dugót!



A légkondicionáló közelébe ne helyezzen tűzhelyet!



Ne tartson semmilyen gyúlékony anyagot, sprayt a készülék közelében!

Ez tüzet okozhat.



Győződjön meg róla, hogy a készülék stabil állványon legyen elhelyezve!

Egyéb esetben a készülék leeshet és sérülést okozhat.

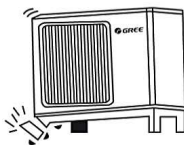

Ne álljon a berendezés kültéri egységére!

Könnyen leeshet róla és sérülést szenvedhet.

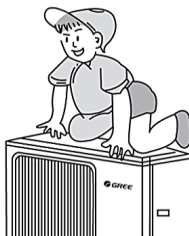

Ne legyen semmit sem a beltéri, sem a kültéri egység elé, blokkolva ezzel a levegő szabad áramlását!

Ez csökkentheti a berendezés teljesítményét, vagy meghibásodást okozhat.

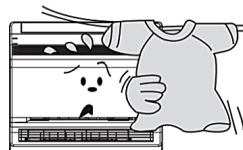

# 3-AS TÍPUSÚ TÁVIRÁNYÍTÓ - A TÁVIRÁNYÍTÓ MŰKÖDÉSE

## 1.ON/OFF gomb

A készülék be- és kikapcsolásához.

## 2.HŐMÉRSÉKLET BEÁLLÍTÓ gomb

„-“  
A „-“ gomb megnyomásával a beállított hőmérsékletet csökkentheti. Ha 2 másodpercig tartja lenyomva, a hőmérséklet gyors állítása lehetséges.

## 3.HŐMÉRSÉKLET BEÁLLÍTÓ gomb

„+“  
A „+“ gomb megnyomásával a beállított hőmérsékletet növelheti. Ha 2 másodpercig tartja lenyomva, a hőmérséklet gyors állítása lehetséges.

## 4.MODE gomb

Megnyomásával a különböző üzemmódok közül választhat:

- △ - automata
- \* - hűtés
- ☼ - párátlantítás
- ☼ - ventilátor
- \* - fűtés

Bekapcsolásnál az AUTO mód az alapértelmezett a távirányítón. AUTO módban a hőmérséklet nincs kijelvezve.

## 5.FAN gomb

Megnyomásával a ventilátor sebességét állíthatja a következők szerint:



## 6.SWING gomb

A szimpla legyező mód alapértelmezett a távirányítón. A ki- és bekapcsolásához használja a gombot. A berendezés kikapcsolt állapotában lehet váltani a „szimpla legyező” mód, illetve az „állandó legyező” mód között: nyomja meg a „+” és a SWING gombot egyszerre.

Az „állandó legyező” módban az alábbi befújási szögek között választhat:



## 7. I FEEL gomb

Megnyomásával a készülék aktiválja az infrás távirányító hőmérséklet szenzorát, azért hogy a felhasználó adott helyzetéhez megfelelően állítsa be a szoba hőmérsékletét.

## 8. 3D gomb

Megnyomásával aktiválódik a „healthy” funkció (3D), a készülék cold plasma generátora bekapcsol. Az „air” funkció (3D) oldalfali modelleknél nem elérhető.

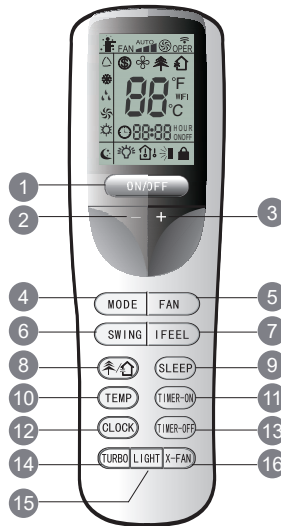

## 9. SLEEP gomb

Megnyomásával be, illetve kikapcsolhatja az éjszakai üzemmódokat. A berendezés kikapcsolásakor törlődik a beállítás. Részletes leírás a következő oldalakon.

## X-FAN funkció:

Hűtés vagy párátlantítás üzemben tartsa lenyomva a „FAN gombot”.

A beltéri egység lemezkéiről leszárítja a nedvességet, hogy elkerülje a penészedést.

X-FAN bekapcsolva: Ha a berendezést kikapcsoljuk hűtés, vagy párátlantító üzemben a gép még kb. 2 percig kis fordulaton működött a ventilátort, majd kikapcsol.

## 10.TEMP gomb

A beállított hőmérséklet (↑) és a szobahőmérséklet (↑) és a kültéri hőmérséklet (↑) kijelzése között választhatunk. A kültéri hőmérséklet nem minden modellnél jeleníthető meg.

## 11-13.-ON / T-OFF gomb

A T-ON gombbal tudja időzíteni a bekapcsolást, a T-OFF gombbal a kikapcsolást. Nyomja meg ezt a gombot egyszer, és megjelenik az időzítő. Ekkor a „+” és a „-” gomb segítségével tudja beállítani a kívánt időt. (Ha folyamatosan nyomja, az idő gyorsabban változik.) Ezután nyomja meg még egyszer a gombot és azzal elmenti a beállítást. A távirányító azonnal küldi a jelet az berendezésnek és a villogás megszűnik. Ha ki szeretné kapcsolni a funkciót, nyomja meg még egyszer a korábbi gombot.

## 12. CLOCK gomb

Megnyomásával az órát állíthatja be. A ⌚ jelzés villogni fog, 5 másodpercen belül állítsa be a „+,vagy-”, gombokkal az időt, majd a CLOCK gomb ismételt megnyomásával hagyja jóvá.

## 14. TURBO gomb

Ezzel a gombbal tudja a berendezést gyorshűtésre, vagy gyorsfűtésre kapcsolni.

## 15. LIGHT gomb

A beltéri egység kijelzővilágítás be- és kikapcsolásához. Bekapcsolt állapotát ☼ ikon jelzi.

## 16. WIFI gomb



Tartsa 3mp-ig lenyomva a berendezésben lévő WIFI egység ki- vagy bekapcsolásához.

Kikapcsolt állapotban a MODE és WIFI gomb együttes megnyomásával a WIFI funkció alaphelyzetbe áll vissza. Alaphelyzetben a hálózat neve: egy 8 jegyű szám és kétü kombináció; jelszava: **12345678**.

Az Android és iOS rendszerre letölthető „GREE+” alkalmazással vezérelhető a berendezés. További információért kérjük keresse fel a [www.gree-magyarorszag.hu](http://www.gree-magyarorszag.hu) weboldalt.



### ● HŰTÉS ❄️ ÜZEMMÓD

A helységben lévő hőmérséklet és a beállított kívánt hőmérséklet eltérése szerint a berendezés vezérli hogy hűtsön vagy sem. Ha a helységben lévő hőmérséklet magasabb mint a beállított hőmérséklet, akkor a kompresszor üzemel. Ha alacsonyabb a kompresszor áll és csak a beltéri egység ventilátor motorja üzemel. A beállított hőmérséklet 16 és 30 celsius fok között lehet.

1. Az 1-es számmal jelölt „be/ki” gomb megnyomásával kapcsolja be a berendezést.
2. A „MODE” gomb segítségével válassza ki a hűtés ❄️ üzemmódot.
3. A „” gomb megnyomásával válassza ki a légterelők levegő terelési irányát.
4. A „FAN” gomb segítségével állítsa be a ventilátor sebességét. 
5. A „+” és a „-” gombok segítségével állítsa be a kívánt hőmérsékletet. 24 °C

### ● FŰTÉS 🌞 ÜZEMMÓD

Ha a helységben lévő hőmérséklet alacsonyabb mint a beállított hőmérséklet, akkor a kompresszor üzemel. Ha magasabb, a kompresszor és a kültéri egység ventilátor motor áll, és csak a beltéri ventilátor motor üzemel. A légterelő motor vízszintesre állítja a légterelő lemezeket. A beállított hőmérséklet 16 és 30 celsius fok között lehet.

1. Az 1-es számmal jelölt „be/ki” gomb megnyomásával kapcsolja be a berendezést.
2. A „MODE” gomb segítségével válassza ki a fűtés 🌞 üzemmódot.
3. A „” gomb megnyomásával válassza ki a légterelők levegő terelési irányát.
4. A „FAN” gomb segítségével állítsa be a ventilátor sebességét. 
5. A „+” és a „-” gombok segítségével állítsa be a kívánt hőmérsékletet. 24 °C

### ● PÁRÁTLANÍTÁS 🌫️ ÜZEMMÓD

Ha a helységben lévő hőmérséklet alacsonyabb mint a beállított hőmérséklet, akkor a kompresszor, a kültéri és a beltéri egység ventilátor motorja leáll. Ha a helységben lévő hőmérséklet +/- 2 celsius fokkal a beállított hőmérséklet körül van, a légkondicionáló párátlanítja a levegőt. Ha a helység hőmérséklete magasabb mint a beállított akkor a légkondicionáló hűtés üzemmódba kapcsol. A beállított hőmérséklet 16 és 30 celsius fok között lehet.

1. Az 1-es számmal jelölt „be/ki” gomb megnyomásával kapcsolja be a berendezést.
2. A „MODE” gomb segítségével válassza ki a párátlanítás 🌫️ üzemmódot.
3. A „” gomb megnyomásával válassza ki a légterelők levegő terelési irányát.
4. A ventilátor sebességét a párátlanítás üzemmódban nem lehet állítani. **AUTO**
5. A „+” és a „-” gombok segítségével állítsa be a kívánt hőmérsékletet. 24 °C

### ● AUTOMATA 🔄 ÜZEMMÓD

Automata üzemmódban a berendezés a helység hőmérsékletétől függően automatikusan kapcsol hűtés, fűtés vagy ventilátor üzemmódba. ❄️ 🌞 🌫️

1. Az 1-es számmal jelölt „be/ki” gomb megnyomásával kapcsolja be a berendezést.
2. A „MODE” gomb segítségével válassza ki az automata 🔄 üzemmódot.
3. A hőmérséklet automatikusan állítódik, ventilátor sebessége állítható marad. **AUTO**



### ● 8°C-OS FŰTÉS (csak a funkcióval rendelkező modelleknél)

Amikor a berendezés fűtés üzemben van, a TEMP és a CLOCK gombok együttes lenyomásával 8°C-os hőntartás kapcsolható, mely az átmenetileg használaton kívüli ingatlan fagymentesítésére használható. Hűtés üzemben a gombkombináció az energia-takarékos funkciót kapcsolja be, ekkor a kijelzőn az SE felirat jelenik meg.

### ● LOCK (zár)







Ki- illetve bekapcsolt állapotban a „+” valamint a „-” gomb egyidejű lenyomásával lezárhatjuk/feloldhatjuk a billentyűzetet. Amikor lezárt állapotban van, a kijelzőn megjelenik egy LOCK ikon. Feloldott állapotban ez az ikon nem látszik. A beüzemelés után, a feloldott állapot az alapértelmezett.

### ● °F/°C

Kikapcsolt állapotban a „MODE” és a „-” gomb együttes lenyomásával tud váltani a °C és a °F között.

### ● ÉJSZAKAI ÜZEMMÓD

Ha az éjszakai üzemmód be van kapcsolva és a berendezés hűtés vagy szárítás üzemmódban van, a beállított hőmérséklet automatikusan 1 órán belül 1 celsius fokkal növekszik, 2 órán belül pedig 2 celsius fokkal. Ha a berendezés fűtés üzemmódban van, a beállított hőmérséklet automatikusan 1 órán belül 1 fokkal, 2 órán belül 2 fokkal lecsökken.

1. Az 1-es számmal jelölt „be/ki” gomb megnyomásával kapcsolja be a berendezést.
2. A „MODE” gomb segítségével válassza ki a hűtés, párártlanítás vagy fűtés üzemmódot.   
3. A „ ” gomb megnyomásával válassza ki a légtelítő levegő terelési irányát.
4. A ventilátor sebességét a „FAN” gombbal tudja beállítani. 
5. A „+C” és a „-C” gombok segítségével állítsa be a kívánt hőmérsékletet. 
6. A „SLEEP” nyomógombbal bekapcsolhatja az éjszakai üzemmódot. A kijelzőn a  jel jelenik meg.

### ● HŐBEFŰVÁS

Amikor a berendezés „HEAT” vagy „AUTO HEAT” módban van, a kompresszor és a külső ventilátor elindul. A beltéri ventilátor mindaddig nem indul, amíg a befűjt levegő hőmérséklete kellemesen meleg nem lesz.

## Beltéri egység

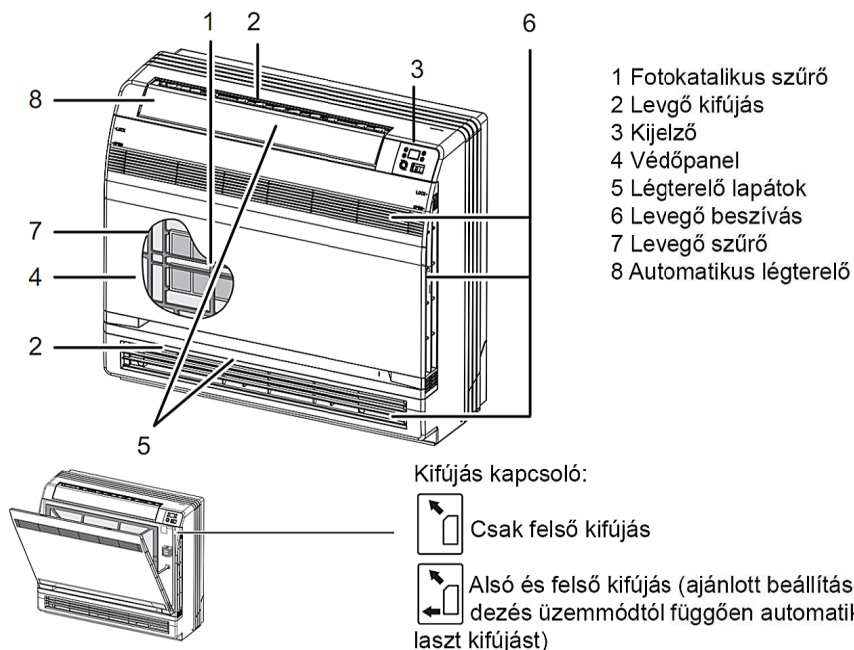

## Külső egység

Beszívott levegő

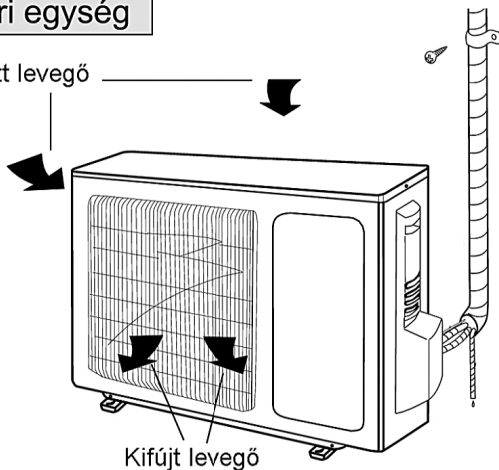



### HASZNÁLAT ELŐTTI TEENDŐK

1. Győződjön meg, hogy ne legyen semmi sem a beltéri, sem a kültéri egység előtt ami akadályozná a levegő szabad áramlását!
2. Ellenőrizze a megfelelő hálózati csatlakoztatást!
3. Szükség esetén cseréljen szűrőt a klíma beltéri egységében!
4. Szükség esetén cseréljen elemet a távirányítóban.

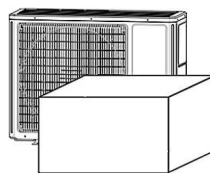

### HASZNÁLAT UTÁNI TEENDŐK

1. Tisztítsa meg a szűrőket a beltéri egységben és az egyéb részeket!
2. Távolítsa el a kültéri egységről a szennyeződéseket.
3. Ha rozsdát talál a kültéri egységen, gondoskodjon a megfelelő felületkezelésről, hogy megóvja a továbbterjedést.

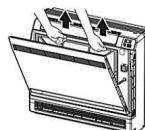

### SZŰRŐK TISZTÍTÁSA

Tisztítás előtt áramtalanítsa a berendezést.

Tisztítás közben ne nyúljon a lamellákhoz, mert azok sérülést okozhatnak.

1. Nyissa fel az előlapot, majd lefelé húzva vegye ki a szűrőket a helyükről.
2. Tisztítsa meg a szűrőket porszívóval, vagy langyos vízzel.
3. A tiszta, száraz szűrőket tolja vissza a sínbe, majd csukja le az előlapot.

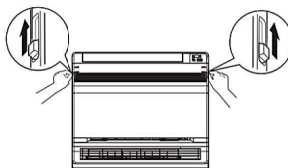
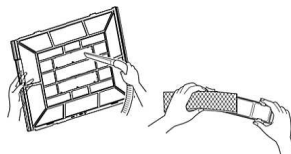

### AZ ELEMEK KICSERÉLÉSE

1. Távolítsa el a távirányító hátánál levő elemeket takaró fedelet.
2. Tegyen bele két megfelelő méretű elemet.
3. Rögzítse vissza a takaró fedelet.

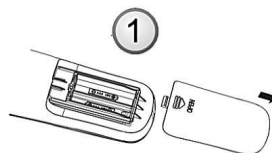

#### Megjegyzés:

1. Ne legyen az egyik elem új, a másik használt. Ne legyenek különfélék az elemek.
2. Vegye ki az elemeket, ha sokáig nem használja a távirányítót.
3. Az elemek élettartama kb. 1 év.

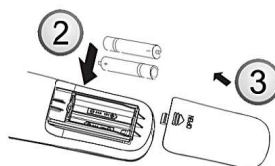

### LEOLVASZTÁS

Ha a kültéri hőmérséklet alacsony és a páratartalom magas, fűtés üzemmódban a kültéri hőcserélőn jég képződhet. Ilyenkor a berendezés automatikusan leolvasztás üzemmódba vált. Ekkor a kijelzőn a H1 felirat látható. (a berendezés ventilátorai nem működnek, kb. 8-10 percig)

### HIBAEELHÁRÍTÁS

Ha a következőket észleli azonnal kapcsolja ki a berendezést, húzza ki a hálózati dugót és értesítse a legközelebbi szervizt:

1. Szokatlan hangot ad ki a berendezés üzemelés közben.
2. A biztosítékot gyakran kioldja.
3. Túlhevült elektromos vezeték, vagy dugvilla.
4. Szokatlanul büdösöt érez a berendezés működésének következtében.



Importőr:  
Cool4u Kft.  
5540 Szarvas, Szabadság u.14.  
Tel: 66 514 680 Fax: 66 216 912



Forgalmazó:

P.H.

## Jótállási jegy sorszáma:

### Eladó szerv tölti ki:

Modell:  
Dátum:  
Alíírás:

Köszönjük, hogy Gree klímaberendezést vásárolt. Amennyiben a termékkel kapcsolatos jótállási szolgáltatásokat igénybe kívánja venni, úgy kérjük, olvassa el az alábbi jótállási feltételeket.

Figyelem: A berendezések szakszerviz által történő telepítést, üzembe helyezést, rendszeres karbantartást igényelnek. Minimális karbantartási igény: évi két alkalom. A karbantartások pontos számát a telepítő szerviz határozza meg.

### Jótállási feltételek

A fogyasztót a Polgári Törvénykönyv 1959. évi IV Törvény 306-310§ -ában, a 151/2003 (IX.22.), valamint a 49/2003 (VII.30.) GKM rendeletben meghatározott jogok illetik meg.

1.) Figyelem! Az eladótól, a készülék üzembe helyezőtől követelje meg a jótállási jegy és az Üzembe Helyezési Igazolás pontos kitöltését. A szabálytalanul kiállított jótállási jegy alapján érvényesített igények teljesítése a közvetlen eladót terheli.

2.) Jótállási idő: 36 hónap és további 24 hónap a kompresszorra.

3.) A jótállási igény érvényesítésére az jogosult, aki a készülékkel és annak jótállási jegyével rendelkezik

4.) A jótállási igényt érvényesíteni az értékesítő, üzembe helyező szerv által az összes szelvényen hitelesített jótállási jeggyel lehet. A hitelesített jótállási jegynek tartalmaznia kell:

a.) A készülék típusát és gyártási számát.

b.) Az eladás keltét.

c.) Az eladó, üzembe helyező bélyegzőjét.

5.) Elvesztett jótállási jegyet csak az eladás napjának hitelt érdemlő igazolása (pl.: dátummal és bélyegzővel ellátott számla) esetén pótolunk.

### Készülék csere

A vevő kérheti a készülék cseréjét, ha az a vásárlástól számított 3 napon belül meghibásodott. A csere iránti igényt a vásárlás helyén lehet érvényesíteni. Ha cserére nincs lehetőség, a vásárló választása szerint a termék visszaszolgáltatásával egyidejűleg a vételárat vissza kell fizetni, vagy a vételár-különbözet elszámolása mellett más típusú terméket kell részére kiadni. A 3 napos határidőbe nem számít bele az az időtartam, amely alatt az üzlet bármely okból nem tartott nyitva.

Készülékcsereét lehet kérni, ha a hiba rövid idő alatt, vagy értékcsökkenés nélkül nem javítható ki és a kijavítás a vevő érdekeit sértené.

### Jótállási igény érvényesítésének kizáró okai

1.) Jótállási jegy hiánya.

2.) Hiányosan kitöltött jótállási jegy.

3.) A berendezés gyári száma hiányos, rongált, vagy módosított.

4.) Nem rendeltetésszerű használat.

5.) Szakszerűtlen telepítésből adódó meghibásodás.

6.) A berendezést az NKVH-nál nem regisztrált szakszerviz telepítette, helyezte üzembe, vagy javította.

7.) A javítás során nem a gyártó által előírt alkatrész lett beépítve.

8.) Kötelezően előírt karbantartások hiánya, vagy számlával nem igazolt karbantartás.

9.) Erőszakos külső behatás által okozott rongálódás.

10.) Bizonyítottan pillanatnyi túlfeszültségből eredő meghibásodás.

11.) Elemi kár, zavargás, vagy a egyéb a gyártón, forgalmazón kívül eső ok miatti meghibásodás.

### Javítás

Ha a vásárló javítást kér, annál a szakszerviznél kérheti, amely a beépítést részére elvégezte, a berendezést beüzemelte.

v02c

COOL4U KFT.  
5540 SZARVAS, SZABADSÁG U. 14.  
WWW.GREE-MAGYARORSZAG.HU  
E-MAIL: INFO@COOL4U.HU